

Manual de Usuario

Copyright 2023
F&D Fenda

Parlantes Columna 2.0

Modelo T-60X Pro



Especificaciones	
Potencia de Salida	120W = 60W x2 (RMS)
Tamaño del Driver	Tweeter 1" x2; Woofer de rango completo 4" x2; Subwoofer 8" x2
Respuesta de Frecuencia	20Hz a 20KHz
Separación	≥45dB
Relación señal-ruido	≥75dB
Alimentación	100V-240V 50/60Hz 1,5A
Temperatura Ambiental	0-45°C

Contenido de la Caja:

1. Set de Parlantes x 1
2. Cable 3,5mm a RCA x 1
3. Control Remoto x 1
4. Manual de Usuario x 1
5. Cable de Conexión x 1
6. Cable de Alimentación x 1
7. Micrófono x 1
8. Pilas AAA x 2 (solo en algunos países)









Diagrama de Conexión

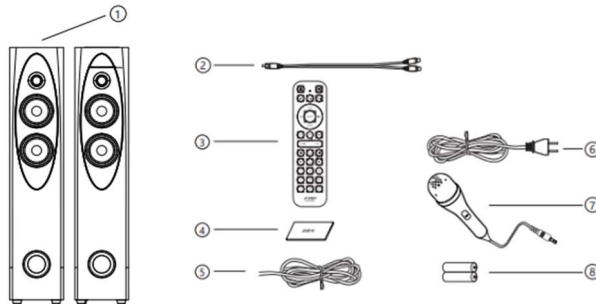
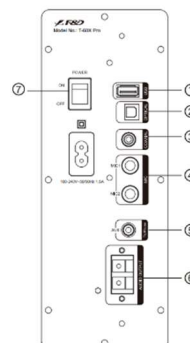
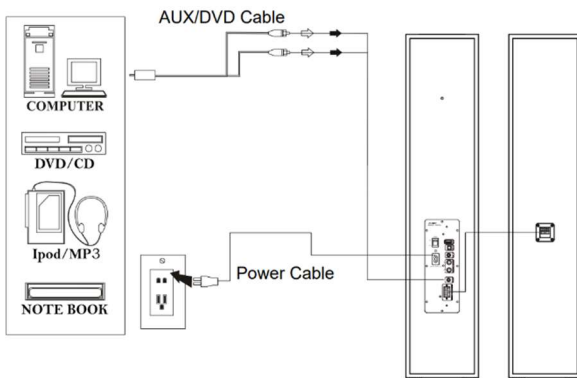









1. Entrada USB
2. Entrada óptica
3. Entrada coaxial
4. Micrófono
5. Entrada auxiliar 3,5 mm
6. Salida de audio
7. Encender/apagar

Panel de Control (Frontal)

1.  Presione para encender/apagar el equipo.
2.  Fuerte: Presione para cambiar la fuente: AUX, USB, Óptico, Bluetooth y Coaxial.
3.  En modo USB y Bluetooth: Presione para reproducir/pausar música.
4.  En modo USB y Bluetooth: Presione para disminuir el volumen; mantenga presionado para seleccionar la canción anterior.
5.  En modo USB y Bluetooth: Presione para aumentar el volumen; mantenga presionado para seleccionar la siguiente canción.



Funciones del Control Remoto

-  Presione para encender/apagar el equipo.
-  Presione para activar o desactivar el silencio; mantenga presionado para restablecer la configuración de fábrica.
-  En modo USB y Bluetooth, presione para reproducir/pausar.
-  En modo USB: Presione para seleccionar la canción anterior; mantenga presionado para seleccionar la carpeta anterior.
En modo Bluetooth: Presione para seleccionar la canción anterior.
-  En modo USB: Presione para seleccionar la siguiente canción; mantenga presionado para seleccionar la siguiente carpeta.
En modo Bluetooth: Presione para seleccionar la canción siguiente.
-  Confirmar configuración y volver a la pantalla principal.
-  Presione para aumentar o disminuir el volumen.
- TREB:** Presione para ajustar el nivel de sonidos agudos y modifíquelo utilizando los botones de volumen.
- BASS:** Presione para ajustar el nivel de sonidos graves y modifíquelo utilizando los botones de volumen.
- SOURCE:** Presione para cambiar la fuente: AUX, USB, Óptico, Bluetooth y Coaxial.
- Movie:** Presione ON/OFF para activar/desactivar el modo "Película".
- ECHO:** Presione +/- para ajustar el eco.
- MIC:** Presione ON/OFF para encender/apagar el micrófono.
- MIC Vol:** Presione +/- para ajustar el volumen del micrófono.
-  a. En modo USB: Utilice las teclas numéricas para seleccionar el número de canción deseada. Si introduce un número mayor que la cantidad total de canciones en esa carpeta, el equipo reproducirá automáticamente la última.



Modo Óptico y Coaxial

1. Presione "Source" para seleccionar el modo "Óptico" o "Coaxial".
2. Utilice un cable óptico o coaxial, según corresponda, para conectar el equipo con su dispositivo.
3. Asegúrese de configurar la salida digital de su dispositivo en "modo PCM". Utilice la imagen como ejemplo:

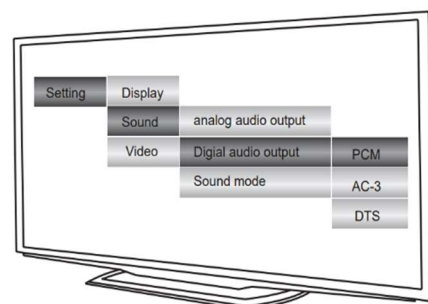



Modo Bluetooth

Requerimientos:

1. Debe activar la función "Bluetooth" en su dispositivo.
2. El dispositivo debe ser compatible con Bluetooth A2DP.
3. El dispositivo debe estar dentro de un rango máximo de 15 metros del equipo.

Pasos a seguir:

1. Presione "Source" para seleccionar el modo Bluetooth.
2. Mantenga presionado  para comenzar el emparejamiento.
3. En el display aparecerá  y tendrá 30 segundos para emparejar su dispositivo.
4. Inicie la búsqueda en su dispositivo y seleccione "Fenda T-60X Pro". Ingrese "0000" si su dispositivo pide el código PIN.
5. Luego de emparejar con éxito, el equipo estará listo para reproducir música.

Nota: Al cambiar a modo Bluetooth, el equipo siempre buscará al último dispositivo emparejado y se conectará automáticamente.

Modo USB

1. Conecte la unidad USB en la parte trasera del equipo. Éste soporta unidades USB de hasta 32GB y reproduce MP3/WMA.
2. Presione "Source" para seleccionar "USB". Utilice el control remoto para reproducir música.

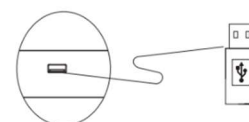

Modo AUX

1. Presione "Source" para seleccionar el modo "AUX".
2. Utilice un cable 3,5 mm para conectar el equipo con su dispositivo deseado: televisión, PC, teléfono móvil, etc.

Precauciones de Seguridad

- No introduzca objetos de ningún tipo en el equipo (agujas, horquillas, monedas, etc.).
- No instale el equipo en espacios confinados o empotrados y mantenga buenas condiciones de ventilación. No se deben cubrir las aberturas de ventilación con ningún tipo de elementos (periódicos, manteles, cortinas, etc.).
- No instale el equipo cerca de fuentes de calor y evite la exposición directa a los rayos solares.
- Para prevenir cortocircuitos o descargas eléctricas, no instale el equipo en lugares húmedos, ni lo exponga a la lluvia, ni permita que se moje en ninguna circunstancia.
- Mantenga un espacio de al menos 20 mm entre la abertura del gabinete y la pared, y asegúrese de que la ventilación de aire no esté obstruida.
- No utilice gasolina, alcohol ni otros disolventes para limpiar el equipo, ya que pueden dañar la superficie esmaltada. Límpielo únicamente con un paño suave y seco.
- El enchufe principal se utiliza como dispositivo de desconexión, éste debe mantenerse fácilmente accesible.
- Para evitar accidentes, no intente abrir o desarmar el equipo para repararlo sin la orientación de un profesional.
- Apague el equipo y desconéctelo de la corriente cuando no esté en funcionamiento.
- Este producto no se debe desechar con otros residuos domésticos. Para evitar posibles daños al medio ambiente o la salud humana, recíclolo de manera responsable para promover la reutilización sostenible de los recursos materiales.
- Frecuencia: 2.402GHz-2.48GHz
- Máx. potencia de transmisión: 10dBm

Importante

La Información de este manual está sujeta a posibles modificaciones sin previo aviso con el fin de mejorar la confiabilidad, el diseño y el funcionamiento de los productos, y no constituye un compromiso por parte del fabricante.

Este manual contiene información protegida por las leyes de copyright. Todos los derechos están reservados. Ninguna parte de este manual puede ser reproducida en forma mecánica, electrónica, digital u otro medio, sin la previa autorización por escrito del fabricante.

Para más información y/o soporte técnico ingresar a: www.fendalatam.com